

# WARTE

## ВАЖНАЯ ИНФОРМАЦИЯ

Уважаемый покупатель!

Благодарим Вас за выбор и приобретение комплекта видеодомофона WARTE.

Мы сделали все возможное, чтобы данное изделие удовлетворяло вашим запросам, приносило комфорт и защищенность, а качество соответствовало лучшим мировым образцам.

Средний срок службы изделия - 7 лет, при условии соблюдения правил эксплуатации. Учитывая высокое качество, надежность и степень безопасности продукции, фактический срок эксплуатации может значительно превышать официальный.

При покупке проверьте правильность заполнения гарантийного талона.

Перед монтажом и эксплуатацией видеодомофона WARTE внимательно ознакомьтесь с данной инструкцией по установке и эксплуатации.

Если после прочтения руководства у Вас останутся вопросы по работе и эксплуатации, обратитесь к продавцу или в специализированный сервисный центр для получения разъяснений. На изделии присутствует этикетка, на которой указаны все необходимые технические данные и другая полезная информация. Мы сможем помочь вам квалифицированно и в кратчайшие сроки.

Производитель оставляет за собой право без предварительного уведомления покупателя вносить изменения в конструкцию, комплектацию или функционал продукции с целью улучшения его свойств.

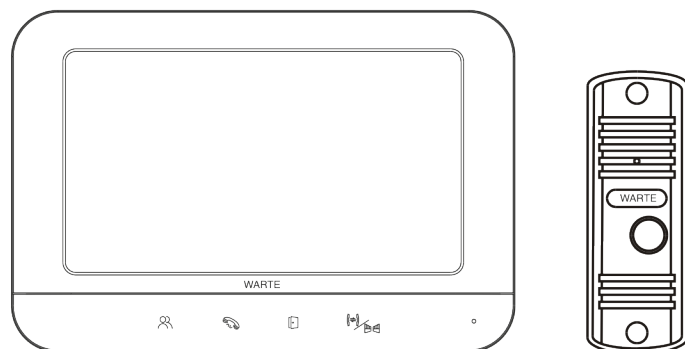

## ИНСТРУКЦИЯ ПО УСТАНОВКЕ И ЭКСПЛУАТАЦИИ

### ПАСПОРТ ИЗДЕЛИЯ

### ГАРАНТИЙНЫЙ ТАЛОН

### КОМПЛЕКТ ЦВЕТНОГО ВИДЕОДОМОФОНА WARTE модель WARTE-07-01

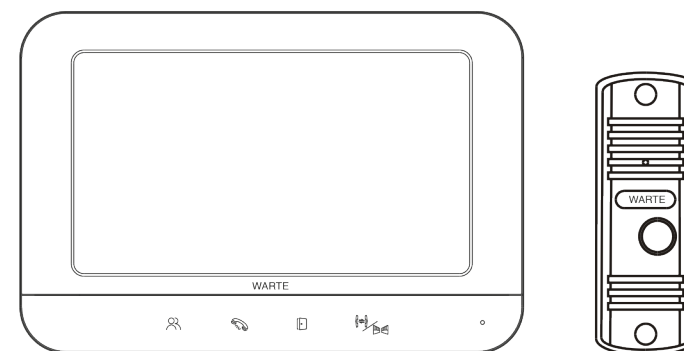

[www.warte-home.ru](http://www.warte-home.ru)

## ОПИСАНИЕ КОМПЛЕКТА ВИДЕОДОМОФОНА WARTE-07-01 PAL

В состав комплект видеодомофона с вызывной панелью входит видеодомофон WARTE, вызывная панель WARTE, которые обеспечивают отличную совместимость и являются полноценной системой видеодомофона.

При необходимости вы можете приобрести дополнительные элементы для системы видеодомофона: вызывные панели, дополнительные видеодомофоны, видеокамеры, электромеханический или электромагнитный замок, доводчик и другое совместимое с четырехпроводной системой домофона оборудование, кабель (КВК 4x0,75 или иной рекомендованный).

При необходимости обратитесь к специалистам.

## СОСТАВ КОМПЛЕКТА ВИДЕОДОМОФОНА WARTE-07-01 PAL

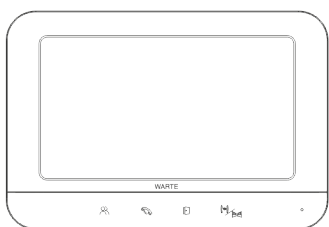

Видеодомофон

1 штука

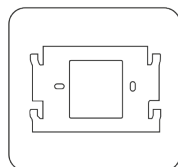

Кронштейн для настенной установки видеодомофона

1 штука

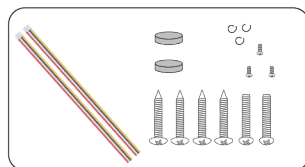

Крепежи и разъемы для комплекта видеодомофона

2 набора



Вызывная панель

1 штука



Поворотный кронштейн для изменения угла обзора вызывной панели домофона

1 штука



Козырек от осадков и солнца вызывной панели видеодомофона

1 штука

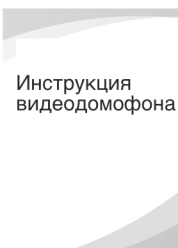

Инструкция видеодомофона

Инструкция комплекта видеодомофона WARTE-07-01

1 штука

## ОПИСАНИЕ КНОПОК УПРАВЛЕНИЯ ВИДЕОДОМОФОНА

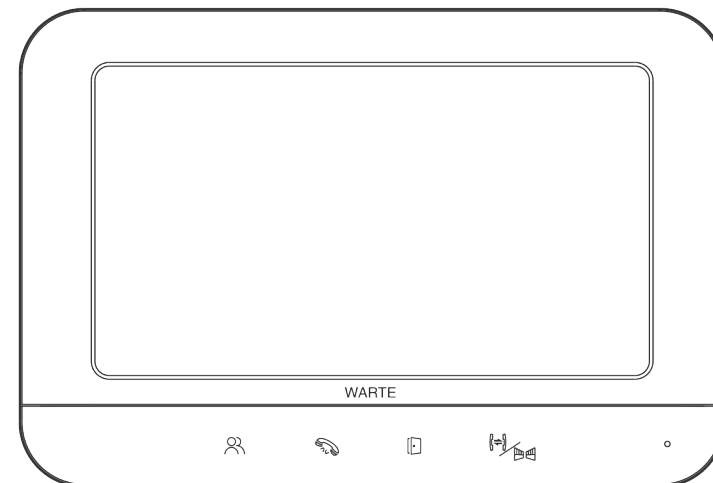

Иконка

Назначение кнопок видеодомофона WARTE



Кнопка просмотра. При нажатии в режиме «ОЖИДАНИЕ» - отображение видеосигнала с вызывной панели 1, при каждом повторном коротком нажатии - циклическое переключение между каналами просмотра подключенных вызывных панелей и / или видеокамеры.



Кнопка приема входящего вызова. Нажмите для перехода в режим разговора с посетителем.



Кнопка открытия двери. При нажатии на кнопку - реле активной вызывной панели управляет замком, подключенном к соответствующей вызывной панели.



В режиме просмотра, вызова и разговора - нажатие на эту кнопку управляет встроенным реле (автоматикой для ворот, шлагбаумом или иным управляемым устройством)  
В режиме ожидания - нажатие на эту кнопку 2 секунды активирует вызов на второй монитор в системе (при его наличии).

## СХЕМА ПОДКЛЮЧЕНИЯ ВИДЕОДОМОФОНА

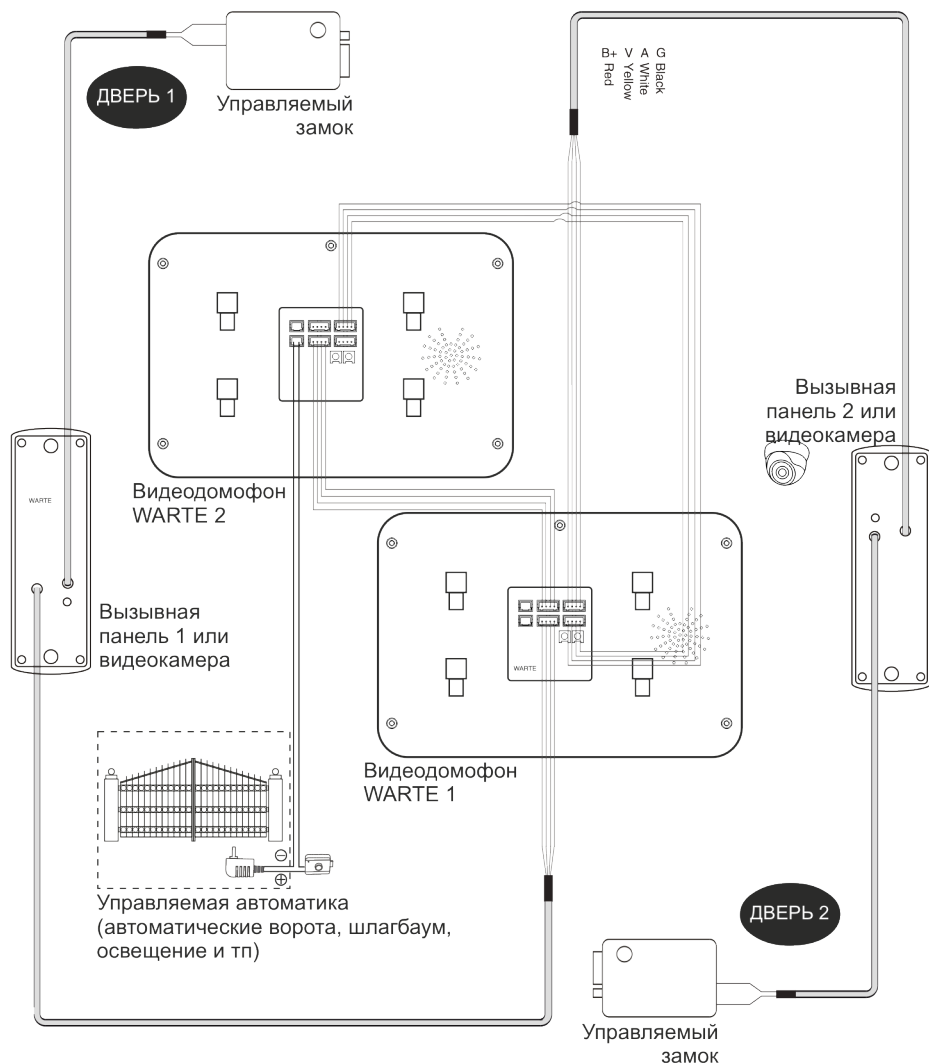

## ПРАВИЛА ПОДКЛЮЧЕНИЯ ВИДЕОДОМОФОНА

1. Максимальное качество и характеристики видеодомофона гарантируются при использовании в системе оборудования указанного на сайте [www.warte-home.ru](http://www.warte-home.ru).
2. Если комплект видеодомофона WARTE-07-01 хранился в более холодном температурном режиме, чем рабочая температура, не подключайте питание к видеодомофону, пока видеодомофон полностью не нагреется до температуры эксплуатации.
3. Монтаж и подключение домофона выполняется строго при отключенном питании!!!
4. При установке избегайте статического напряжения при соединении устройств, ориентируйтесь на назначение контактов разъемов указанных на устройстве или в инструкции, а не совпадение цвета проводов. Это важно! Неправильное подключение может привести к негарантийной неисправности!
5. Питание видеодомофона осуществляется от сети 220V. Вызывные панели получают питание от видеодомофона.
6. Подключение видеочамеры системы видеонаблюдения в режиме CVBS (PAL) к видеодомофону осуществляется на контакты вызывной панели, при этом видеочамеры с потреблением до 0,5А могут быть запитаны от видеодомофона, а с нагрузкой выше - должны получать питание от отдельного блока питания с соответствующим видеочамере напряжением.
7. Во избежание повреждения, не подвержайте видеодомофон значительным механическим и электромагнитным воздействиям, исключите воздействие влаги.
8. Рекомендованная высота установки видеодомофона составляет 150 см.
9. Для корректной работы домофона устанавливайте видеодомофон и прокладывайте кабель на расстоянии не менее 30 см от сети питания переменного тока.
10. Запрещен разбор корпуса видеодомофона вне сервисного центра авторизованного производителем WARTE, поскольку это несет риск поражения электрическим током и прекращает гарантию производителя.
11. Не размещайте вызывную панель WARTE напротив яркого источника света или солнца
12. Наиболее эффективное расположение вызывной панели WARTE - на уровне глаз посетителя.
13. Не устанавливайте вызывную панель WARTE в агрессивной среде, такие как высокая температура, открытые осадки, высокая влажность, пыль и т.п.
14. При подключении вызывной панели WARTE к домофону на очень короткие расстояния, во избежание искажения звука, уменьшите громкость звука динамика и микрофона или увеличьте расстояние.
15. При необходимости, вы можете приобрести дополнительные устройства для видеодомофона WARTE. Рекомендуем приобретать оригинальные устройства WARTE, указанные на сайте [www.warte-home.ru](http://www.warte-home.ru).

## ОПИСАНИЕ ВИДЕОДОМОФОНА

7" ВИДЕОДОМОФОН С СЕНСОРНЫМИ КНОПКАМИ

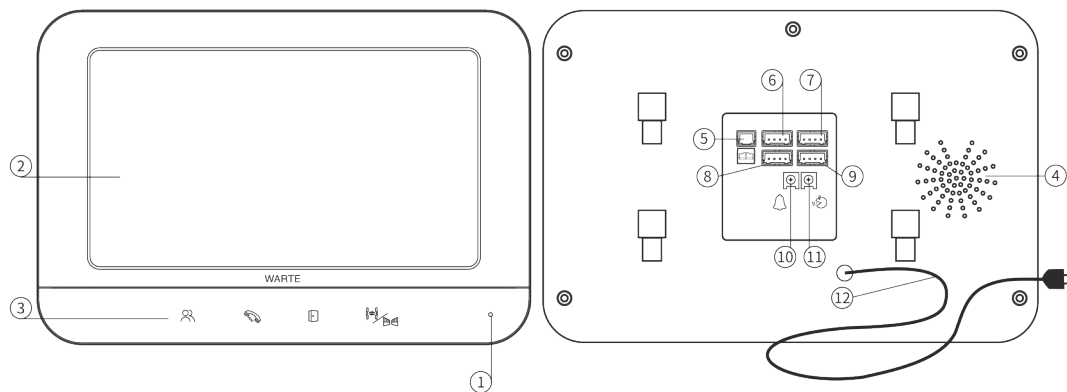

| №  | Расшифровка цифр на рисунке                                    |
|----|--|
| 1  | Микрофон видеодомофона WARTE                                   |
| 2  | Экран для отображения видео с вызывной панели или видеокамеры  |
| 3  | Сенсорные кнопки настройки и управления видеодомофоном         |
| 4  | Динамик видеодомофона WARTE                                    |
| 5  | Разъем встроенного дополнительного реле управления автоматикой |
| 6  | Разъем подключения вызывной панели или видеокамеры «ДВЕРЬ 1»   |
| 7  | Разъем подключения вызывной панели или видеокамеры «ДВЕРЬ 2»   |
| 8  | Разъем подключения «ДВЕРЬ 1» к дополнительному монитору.       |
| 9  | Разъем подключения «ДВЕРЬ 2» к дополнительному монитору        |
| 10 | Регулировка громкости динамика видеодомофона WARTE             |
| 11 | Регулировка уровня громкости микрофона видеодомофона WARTE     |
| 12 | Кабель для подключения питания от сети 90-240В AC              |

## ОПИСАНИЕ ВЫЗЫВНОЙ ПАНЕЛИ



| Параметр                      | Значение             |
|-------------------------------|----------------------|
| Сенсор                        | 1/3" CMOS            |
| Разрешение                    | 800 твл              |
| Угол обзора                   | 90 градусов          |
| Мин. освещенность             | 0 лк (ИК вкл.)       |
| Объектив                      | 2,7 мм               |
| Выход видеосигнала            | 1,0 В 75 Ом          |
| Подключение                   | 4-х проводное        |
| Питание                       | 12 Вольт от домофона |
| Максимальное потребление тока | 1,5 Вт (при вкл. ИК) |
| Рабочая температура           | -40...+50С           |

Вызывная панель WARTE обладает высокой детализацией изображения и широким углом обзора, что обеспечивает максимально высокий уровень информированности и, следовательно, безопасности.



# ПРАВИЛА ПОДКЛЮЧЕНИЯ ВИДЕОДОМОФОНА

## Требования к установке комплекта видеодомофона WARTE-07-01 PAL

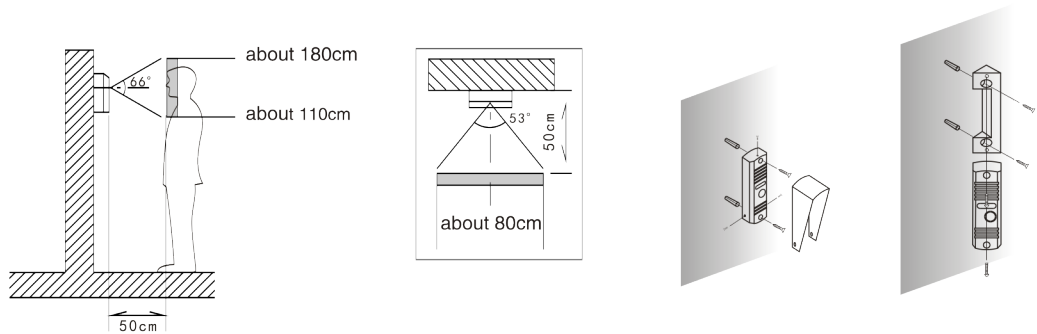
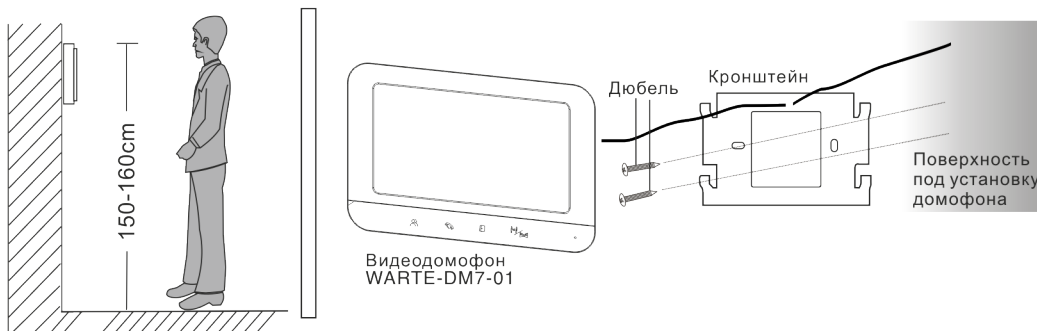

Для корректной работы домофона при подключении вызывных панелей и видеокамер используйте рекомендованный кабель!

Рекомендуется кабель КВК 2x0,75 (с коаксиальным проводником и 2 жилами с сечением 0,75 мм). Такой кабель поддерживает подключение домофона на дистанциях до 100 м.

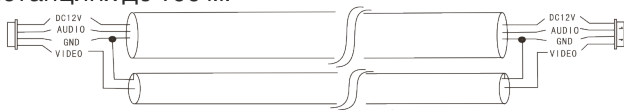

Допустимо использование 4-х жильного обычного и экранированного кабеля на расстояниях до 28м (4x0,2мм); до 50м (4x0,3мм); до 80м (4x0,5мм)



Допустимо использование сетевого кабеля CAT5 на дистанциях до 50м, методом скрутки пар жил на каждый контакт.



неэкранированный кабель (≤50м)

Обмотка (экран) экранированного кабеля должна быть соединена с жилой GND (минус) с обеих сторон кабеля.

# ГАРАНТИЙНЫЙ ТАЛОН

ЛУЧШЕЕ ДЛЯ ОБЕСПЕЧЕНИЯ БЕЗОПАСНОСТИ

Гарантийные обязательства на комплект видеодомофона WARTE-07-01 PAL распространяются в течение 12 месяцев с даты первоначальной покупки при отсутствии нарушения настоящих Условий.

Заполнить при продаже в присутствии покупателя

Модель : .....

Серийный номер : .....

Дата продажи : «.....».....202.....года

Контактный телефон продавца: .....

Название и город компании продавца: .....

Проверил и продал: .....



Печать продавца и подпись

Подпись Покупателя

Исправное оборудование в полном комплекте получил. С условиями гарантии ознакомлен и согласен.

| 1 ОТРЫВНОЙ ТАЛОН      | 2 ОТРЫВНОЙ ТАЛОН      | 3 ОТРЫВНОЙ ТАЛОН      |
|-----------------------|-----------------------|-----------------------|
| Модель : .....        | Модель : .....        | Модель : .....        |
| С/номер: .....        | С/номер: .....        | С/номер: .....        |
| Дата Ремонта.....     | Дата Ремонта.....     | Дата Ремонта.....     |
| Контакт сервиса ..... | Контакт сервиса ..... | Контакт сервиса ..... |

# ГАРАНТИЙНЫЙ ТАЛОН

Уважаемый Покупатель!

Благодарим Вас за выбор видеодомофона WARTE-07-01 PAL.

Мы сделали все возможное, чтобы данное изделие удовлетворяло вашим запросам, приносило комфорт и защищенность, а качество соответствовало лучшим мировым образцам. Средний срок службы изделия - 7 лет, при условии соблюдения правил эксплуатации. Учитывая высокое качество, надежность и степень безопасности продукции M-04-1D PAL, фактический срок эксплуатации может значительно превышать официальный.

Просим вас внимательно изучить «Инструкцию по установке и эксплуатации», проверить правильность заполнения гарантийного талона. Полностью заполненный настоящий гарантийный талон дает право на бесплатное сервисное обслуживание приобретенного оборудования в течение гарантийного срока, включая работы по ремонтному обслуживанию и запасных частей. Гарантийные обязательства распространяются на производственные дефекты, возникшие по вине производителя и не связанные с неправильной эксплуатацией. Гарантийный срок исчисляется с даты продажи, указанной в гарантийном талоне и чеке покупки или с даты производства, если дата продажи не определена. Контактные данные сервисных центров размещены на сайте [www.warte-home.ru](http://www.warte-home.ru). Настоящие гарантийные обязательства выдаются изготовителем в дополнение к правам потребителей и ни в коей мере их не ограничивают. Устройство принимается в ремонт только при полном описании дефекта и условий его проявления.

Гарантия не распространяется на неисправности, возникшие в результате: воздействия окружающей среды (дождь, снег, град, гроза и т.д.); наступления форс-мажорных обстоятельств (пожар, наводнение, землетрясение и др.); вызванные нарушением правил транспортировки, хранения, эксплуатации или неправильной установки; попадания внутрь изделия посторонних предметов, веществ, жидкостей, насекомых и т.д.; имеющий внешний дефекты (явные механические повреждения, трещины, сколы на корпусе и внутри устройства, следы вскрытия устройства не авторизованным сервисом WARTE или самостоятельно / нарушения гарантийной пломбы, изменения программного обеспечения устройства); обнаружения следов механических и термических повреждений компонентов на платах; в случае внесения Покупателем любых изменений в Товар. Действие настоящей гарантии не распространяется на детали отделки и корпуса и прочие детали, обладающие ограниченным сроком использования.

## ОСНОВНЫЕ ХАРАКТЕРИСТИКИ КОМПЛЕКТА ВИДЕОДОМОФОНА WARTE-07-01 PAL

|                                |   |
|--------------------------------|---|
| Диагональ и разрешение экрана: | 7" TFT (800x600)                        |
| Габариты видеодомофона:        | 196 x 132 x 25 мм                       |
| Габариты вызывной панели:      | 119 x 40 x 22 мм                        |
| Формат видеосигнала:           | CVBS (PAL) 800 твл, угол обзора 90°     |
| Режим разговора:               | двухсторонняя связь                     |
| Время разговора:               | до 60 секунд                            |
| Ток в режиме ожидания:         | максимум 250 мА                         |
| Ток в рабочем режим:           | максимум 600 мА                         |
| Источник питания:              | встроенный БП на 220V (у видеодомофона) |
| Рабочая температура:           | -10° +55° C                             |
| Способ установки:              | настенный монтаж                        |

### 1 Сведения о ремонте

Дата в ремонт: .....

Неисправность: .....

.....

.....

Телефон / имя сдавшего в ремонт: .....

.....

Номер ремонта: .....

### 2 Сведения о ремонте

Дата в ремонт: .....

Неисправность: .....

.....

.....

Телефон / имя сдавшего в ремонт: .....

.....

Номер ремонта: .....

### 3 Сведения о ремонте

Дата в ремонт: .....

Неисправность: .....

.....

.....

Телефон / имя сдавшего в ремонт: .....

.....

Номер ремонта: .....